

Panasonic®

Инструкция по эксплуатации

Интегрированный телефон

Модель № **KX-TS2382RU**



Благодарим за покупку техники компании Panasonic.

Прежде чем использовать аппарат, изучите эту инструкцию по эксплуатации и сохраните ее для справок.

Содержание

Введение

Прилагаемые аксессуары.....	3
Для вашей безопасности.....	4
Важная информация по технике безопасности.....	4
Для наилучшей эксплуатации.....	5
Спецификации.....	5

Подготовка к работе

Органы управления.....	6
Подсоединения.....	7
Настройка аппарата перед использованием.....	8

Как сделать/Ответить на вызов

Звонок абоненту.....	9
Ответ на звонок.....	9
Полезные функции во время вызова.....	10
Блокировка набора номера.....	11

Однокнопочный набор номера

Однокнопочный набор номера.....	12
---------------------------------	----

Скоростной набор номера

Скоростной набор номера.....	14
------------------------------	----

Полезная информация

Настольная установка.....	15
Настенная установка.....	16
Устранение неисправностей.....	18

Индекс

Индекс.....	19
-------------	----

Введение

Для вашего сведения

Рекомендуем записать следующую информацию, это поможет в случае ремонта по гарантии (Необходимо наличие гарантийного талона).

Серийный номер _____
(указан на нижней стороне аппарата)

Дата покупки _____

Название продавца и его адрес _____

Прикрепите ваш товарный чек здесь.

Прилагаемые аксессуары

Поставляемые аксессуары

№	Аксессуар	Количество
①	Телефонная трубка	1
②	Провод телефонной трубки	1
③	Телефонный шнур	1

①

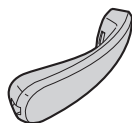

②

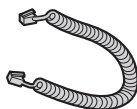

③

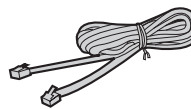

Введение

Для вашей безопасности

Во избежание нанесения тяжелых травм здоровью/утраты имущества, а также для обеспечения правильной и безопасной работы внимательно прочитайте этот раздел до начала использования данного аппарата.

ПРЕДУПРЕЖДЕНИЕ

Установка

- Во избежание возгорания или поражения электрическим током не допускайте попадания на аппарат капель дождя или другой жидкости.

Меры предосторожности при эксплуатации

- Не разбирайте аппарат.
- Не проливайте жидкости (моющие средства, очистители и т.д.) на вилку телефонного шнура и не допускайте ее намкания. Это может привести к возгоранию. Если вилка телефонного шнура намочена, немедленно вытащите ее из телефонной стенной розетки и не используйте в дальнейшем.

ОСТОРОЖНО

Установка и перемещение

- Ни в коем случае не подключайте телефон во время грозы.
- Ни в коем случае не устанавливайте розетки телефонной линии во влажных местах (если розетки не предназначены для установки во влажных местах).
- Ни в коем случае не трогайте неизолированные телефонные провода или контакты, если телефонная линия не отсоединена на сетевом интерфейсе.
- При установке или модификации телефонных линий соблюдайте осторожность.

- Этот аппарат не может делать вызовы, если включена блокировка набора номера (только номера экстренных служб могут быть набраны).

Важная информация по технике безопасности

Во время использования аппарата необходимо соблюдать основные меры предосторожности, позволяющие уменьшить опасность возгорания, поражения электрическим током и получения личных травм. Меры предосторожности приведены ниже:

1. Не используйте этот аппарат вблизи воды, например, рядом с ванной, тазом, кухонной раковиной, емкостью для стирки, во влажном подвальном помещении или рядом с плавательным бассейном.
2. Избегайте использования телефона (не беспроводного типа) во время грозы. Существует незначительная опасность поражения электрическим током при ударе молнии.
3. Не используйте телефон для сообщения об утечке газа вблизи утечки.

СОХРАНИТЕ ЭТИ ИНСТРУКЦИИ

Для данного продукта Изготовитель устанавливает срок службы 5 лет, начиная с даты изготовления, в том случае, если данный продукт используется строго в соответствии с настоящей инструкцией по эксплуатации и действующими техническими стандартами.

Введение

Для наилучшей эксплуатации

Окружающая среда

- Оберегайте аппарат от дыма, грязи, высокой температуры и вибрации.
- Не подвергайте аппарат воздействию прямого солнечного света.
- Не кладите на аппарат тяжелые предметы.
- Аппарат следует держать подальше от источников тепла (батареи центрального отопления, кухонных плит и т. п.). Аппарат не должен располагаться в помещениях с температурой ниже 0 °C или выше 40 °C. Кроме того, не следует располагать аппарат во влажных подвальных помещениях.

Регулярный уход за аппаратом

- Протирайте внешнюю поверхность аппарата сухой мягкой тканью.
- Не пользуйтесь бензином, растворителем или абразивными порошками.

Замечания об утилизации, передаче или возврате аппарата

- Этот аппарат может содержать вашу личную/конфиденциальную информацию. В целях защиты вашей личной/конфиденциальной информации, прежде чем утилизировать, передавать или возвращать аппарат, рекомендуется удалить из его памяти такую информацию, как телефонная книга или записи списка вызывавших абонентов.

Спецификации

Источник питания:

Телефонная линия

Размеры (В x Ш x Г):

Примерно 93 мм × 172 мм × 220 мм

Масса (Вес):

Примерно 426 г

Условия эксплуатации:

0°C–40°C, 20%–80% относительной влажности (без конденсата)

Дополнительная информация:

- Конструкция и технические характеристики могут быть изменены без предварительного уведомления.
- Иллюстрации, использованные в данной инструкции, могут незначительно отличаться от фактического изделия.

Подготовка к работе

Органы управления

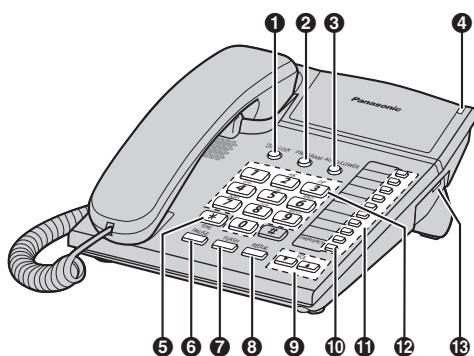

- | | | | |
|---|--|---|---|
| ❶ | 【 ☎DIAL LOCK 】 (стр. 11) | ❸ | 【 REDIAL 】 (стр. 9, 10, 11) |
| ❷ | 【 PROGRAM 】 (стр. 10, 11, 12, 14) | ❹ | VOL. (Громкость) 【 ▼ 】【 ▲ 】 (стр. 9) |
| ❸ | 【 AUTO/LOWER 】 (стр. 12, 14) | ❺ | 【 EMERGENCY 】 (стр. 12) |
| ❹ | Индикатор звонка (стр. 9) | ❻ | Клавиши однокнопочного набора номера (стр. 12) |
| ❺ | 【 * 】 (TONE) (стр. 10) | ❼ | Клавиши набора номера/Номера прямого набора (стр. 14) |
| ❻ | 【 PAUSE 】 (стр. 9) | ❽ | Переключатель звонка (RINGER) (стр. 9) |
| ❼ | 【 FLASH 】 (стр. 10) | | |

Подготовка к работе

Подсоединения

Подсоедините провод телефонной трубки (1) к трубке и аппарату. Подсоедините телефонный шнур до щелчка к аппарату и к розетке телефонной линии (2). После подсоединения телефонной линии поднимите трубку и убедитесь в наличии гудка.

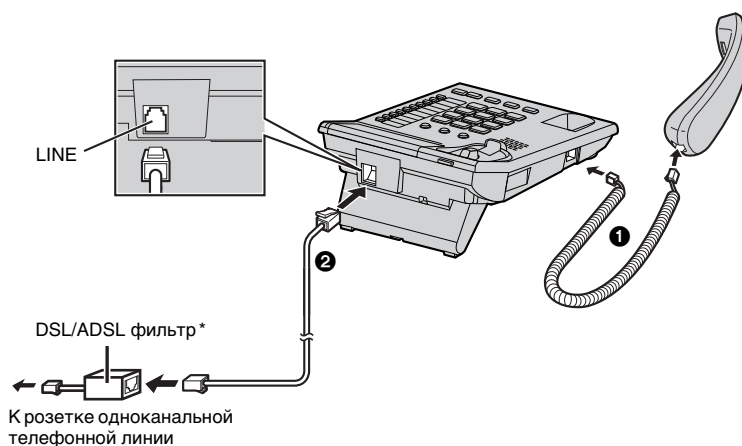

- Используйте только трубку Panasonic для моделей KX-TS2382RU.
- Используйте только поставляемый телефонный шнур. Использование другого шнура может привести к неправильной работе аппарата.

* Для пользователей технологии DSL/ADSL

Подсоедините DSL/ADSL фильтр (проконсультируйтесь с поставщиком услуги) к телефонной линии между аппаратом и розеткой телефонной линии в следующих случаях:

- слышен шум во время разговора.

Подготовка к работе

Настройка аппарата перед использованием

Режим набора номера

Если не удается делать вызовы, измените эту настройку в соответствии с услугой, предоставляемой телефонной компанией.

Установка по умолчанию - PULSE.

TONE: Для тонального набора.

PULSE: Для дискового/импульсного набора.

- 1** Снимите трубку.
- 2** **[PROGRAM]** → **[REDIAL]** → **[3]**
- 3** Для тонального набора, нажмите **[1]**.
ИЛИ
Для импульсного набора, нажмите **[2]**.
- 4** **[PROGRAM]**
 - Прозвучит длительный звуковой сигнал.
- 5** При завершении, положите трубку.

Как сделать/Ответить на вызов

Звонок абоненту

- 1** Снимите трубку и наберите телефонный номер.
- 2** При завершении разговора положите трубку на рычаг.

Регулировка громкости (4 уровня)

Нажимайте **VOL.[▲]** или **VOL.[▼]** при разговоре.

- После завершения разговора уровень громкости будет сохранен.

Для набора последнего набранного номера (32 цифры макс.)

- 1** Снимите трубку → **[REDIAL]**
 - Последний введенный вручную номер будет набран.

Пауза (для абонентов УАТС/службы междугородной связи)

Во время вызовов с использованием УАТС (учрежденческой АТС) или службы междугородной связи иногда необходимо использование паузы.

Например, если необходимо набрать номер доступа к линии "9" при выполнении внешних вызовов через УАТС:

- 1** Снимите трубку для начала набора номера.
- 2** **[9]** → **[PAUSE]**
- 3** Наберите телефонный номер.

Дополнительная информация:

- Пауза длительностью 3,5 секунды вставляется при каждом нажатии **[PAUSE]**. При необходимости нажимайте кнопку повторно для создания более долгих пауз.

Ответ на звонок

При поступлении входящего вызова аппарат звонит, индикатор звонка мигает. Вы можете ответить на звонок просто подняв трубку.

Дополнительная информация:

- Индикатор звонка мигает когда
 - номер набран с помощью другого аппарата в режиме импульсного набора и подключенного к той же телефонной линии, или
 - кто-либо снял или повесил трубку на телефоне подключенном к этой же телефонной линии.
 Это нормально.

Регулировка громкости звонка

Вы можете установить уровень громкости звонка на HIGH (ВЫСОКИЙ), MID (СРЕДНИЙ), LOW (НИЗКИЙ) или OFF (ВЫКЛ). Установка по умолчанию - HIGH (ВЫСОКИЙ).

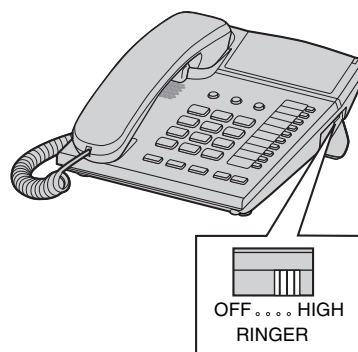

Как сделать/Ответить на вызов

Полезные функции во время вызова

Флэш

[FLASH] позволяет использовать специальные функции вашей АТС (например, передача вызова на другой аппарат) или выполнять доступ к дополнительным телефонным услугам.

Длительность сигнала Флэш

Длительность сигнала флэш зависит от телефонной сети или УАТС.

Можно выбрать:

80 мс, 90 мс, 100 мс, 110 мс, 160 мс, 200 мс, 250 мс, 300 мс, 400 мс, 600 мс, 700 мс или 900 мс.

Установка по умолчанию 100 мс.

- 1** Снимите трубку.
- 2** **[PROGRAM]** → **[REDIAL]** → **[2]**
- 3** Нажмите от **[0]** до **[9]**, **[*]**, или **[#]** для выбора нужной настройки.

[1] : 80 мс	[2] : 90 мс	[3] : 100 мс
[4] : 110 мс	[5] : 160 мс	[6] : 200 мс
[7] : 250 мс	[8] : 300 мс	[9] : 400 мс
[*] : 600 мс	[0] : 700 мс	[#] : 900 мс

4 **[PROGRAM]**

- Прозвучит длительный звуковой сигнал.

- 5** При завершении, положите трубку.

Для пользователей услуги ожидания вызова

Для пользования функцией ожидания вызова необходимо подключить услугу ожидающего вызова у вашего оператора связи/в телефонной компании. Эта функция позволяет принимать вызовы в тот момент, когда вы уже говорите по телефону. При поступлении вызова во время разговора по телефону вы услышите тональный сигнал ожидающего вызова.

- 1** Нажмите **[FLASH]** чтобы ответить на 2-й вызов.
- 2** Для переключения между вызовами нажимайте **[FLASH]**.

Дополнительная информация:

- Подробнее о наличии и предоставлении этой услуги в вашей местности можно узнать у вашего оператора связи/в телефонной компании.

Временный режим тонального набора (для пользователей аппаратов с дисковым номеронабирателем или телефонной сети с импульсным набором)

Если необходимо выполнить доступ к службам с тональным набором (например, к телефонной банковской службе), можно временно переключить режим набора с импульсного на тональный.

Нажмите **[*]** (TONE) до ввода номеров, требующих тонального набора.

Как сделать/Ответить на вызов

Блокировка набора номера

Эта функция запрещает совершение внешнего вызова. Настройка по умолчанию-ВЫКЛ.

Важно:

- Если блокировка клавиатуры включена, только номер из [EMERGENCY] может быть набран (только один номер однокнопочного набора).
- Когда блокировка включена, возможны только регулировка громкости и ответ на второй вызов при нажатии [FLASH].
- Если блокировка клавиатуры включена, сохранение или удаление номера из [EMERGENCY] невозможно.

Для включения/отключения блокировки клавиатуры

- 1 Снимите трубку.
- 2 [☎ DIAL LOCK]
- 3 Введите пароль (по умолчанию: 1111) → [☎ DIAL LOCK]
 - Прозвучит длительный звуковой сигнал.
- 4 При завершении, положите трубку.

Дополнительная информация:

- Когда блокировка включена, при нажатии клавиш набора номера прозвучит предупреждающий сигнал.

Изменение пароля

Примечание:

- При смене пароля необходимо запомнить новый пароль. Аппарат не отображает новый пароль. Если вы забыли пароль, обратитесь в сервисный центр Panasonic.

- 1 Снимите трубку.
- 2 [PROGRAM] → [REDIAL] → [5]

- 3 Введите текущий 4-значный пароль (по умолчанию: 1111) → [PROGRAM]
 - Прозвучит длительный звуковой сигнал.
 - При вводе неправильного пароля прозвучит предупреждающий сигнал. Введите правильный пароль → [PROGRAM].
- 4 Введите новый 4-значный пароль (от 0 до 9) → [PROGRAM]
 - Прозвучит длительный звуковой сигнал.
- 5 При завершении, положите трубку.

Однокнопочный набор номера

Однокнопочный набор номера

Можно сохранить до 20 телефонных номеров в памяти однокнопочного набора номера (10 номеров в ВЕРХНЕМ сегменте и 10 номеров в НИЖНЕМ сегменте). Не нажимайте клавиши однокнопочного набора до сохранения информации во избежание ошибок.

ВЕРХНИЙ сегмент

Сохранение номеров телефонов

- 1** Снимите трубку → **[PROGRAM]**
- 2** Введите телефонный номер длиной не более 32-х цифр.
 - Если необходима пауза при наборе, нажмите **[PAUSE]**. Пауза, сохраненная в телефонном номере, считается как одна цифра.
 - Если введен неправильный номер, нажмите на рычаг и повторите с шага 1.
- 3** Нажмите клавишу однокнопочного набора.
 - Прозвучит длительный звуковой сигнал.
- 4** При завершении, положите трубку.

Дополнительная информация:

- Рекомендуется сохранить номер для экстренных нужд в **[EMERGENCY]**.
- Номер для экстренных нужд, это номер, сохраненный в **[EMERGENCY]**, который может быть набран, даже если установлена блокировка клавиатуры (стр. 11).

Удаление сохраненного номера

- 1** **[PROGRAM]**
- 2** Нажмите клавишу однокнопочного набора.
 - Прозвучит длительный звуковой сигнал.

Набор сохраненного номера

- 1** Снимите трубку.
- 2** Нажмите клавишу однокнопочного набора.
- 3** При завершении разговора положите трубку на рычаг.

НИЖНИЙ сегмент

Сохранение номеров телефонов

- 1** Снимите трубку → **[PROGRAM]**
- 2** Введите телефонный номер длиной не более 32-х цифр.
 - Если необходима пауза при наборе, нажмите **[PAUSE]**. Пауза, сохраненная в телефонном номере, считается как одна цифра.
 - Если введен неправильный номер, нажмите на рычаг и повторите с шага 1.
- 3** **[AUTO/LOWER]** → Нажмите клавишу однокнопочного набора.
 - Прозвучит длительный звуковой сигнал.
- 4** При завершении, положите трубку.

Удаление сохраненного номера

- 1** **[PROGRAM]**
- 2** **[AUTO/LOWER]** → Нажмите клавишу однокнопочного набора.
 - Прозвучит длительный звуковой сигнал.

Набор сохраненного номера

- 1** Снимите трубку.
- 2** Нажать **[AUTO/LOWER]**
- 3** Нажмите клавишу однокнопочного набора.
- 4** При завершении разговора положите трубку на рычаг.

Однокнопочный набор номера

Карточка-памятка

Используйте карточку-памятку для записи имен/телефонных номеров для клавиш однокнопочного набора.

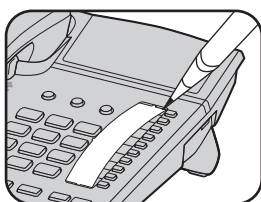

Скоростной набор номера

Скоростной набор номера

Можно сохранить до 10 номеров в памяти быстрого набора номера. Клавиши от [0] до [9] используются как клавиши для быстрого набора номера. Не нажимайте клавиши до сохранения информации во избежание ошибок.

Сохранение номеров телефонов

- 1 Снимите трубку → [PROGRAM]
- 2 Введите телефонный номер длиной не более 32-х цифр.
 - Если необходима пауза при наборе, нажмите [PAUSE]. Пауза, сохраненная в телефонном номере, считается как одна цифра.
 - Если введен неправильный номер, нажмите на рычаг и повторите с шага 1.
- 3 [AUTO/LOWER] → Нажмите нужную клавишу (от [0] до [9]).
 - Прозвучит длительный звуковой сигнал.
- 4 При завершении, положите трубку.

Дополнительная информация:

- Если телефонный номер сохранен на клавише, которая уже содержит телефонный номер, предыдущий номер удаляется.
- Рекомендуется сделать пометку, какой номер сохранен на определенной клавише.

Удаление сохраненного номера

- 1 Снимите трубку.
- 2 [PROGRAM] → [AUTO/LOWER]

- 3 Нажмите клавишу набора номера (от [0] до [9]) для удаления телефонного номера.
 - Прозвучит длительный звуковой сигнал.
- 4 При завершении, положите трубку.

Набор сохраненного номера

- 1 Снимите трубку.
- 2 [AUTO/LOWER] → Нажмите нужную клавишу (от [0] до [9]).
- 3 При завершении разговора положите трубку на рычаг.

Полезная информация

Настольная установка

Аппарат можно использовать в 2-х положениях.

Нижнее настольное положение (по умолчанию)

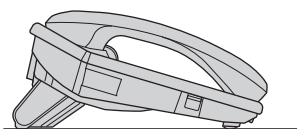

Верхнее настольное положение

— Можно отрегулировать кронштейн настенного крепления для поднятия аппарата.

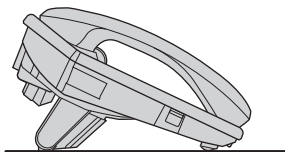

— Установка в верхнее настольное положение.

1. Нажмите на защелки по направлению стрелок (1), затем снимите кронштейн (2).
2. Для установки кронштейна в верхнее положение (↗), подтолкните его в направлении стрелок ((1) и (2)) как показано.

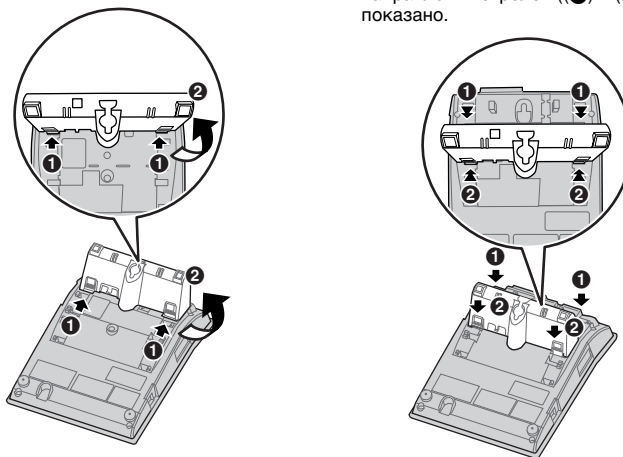

Полезная информация

Настенная установка

Аппарат также может быть установлен на стене.

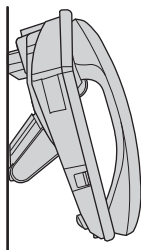

- 1 Потяните фиксатор телефонной трубки вниз до щелчка так, чтобы трубка могла на нем держаться.

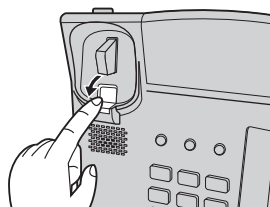

- 2 Нажмите на защелки в направлении стрелок (1), затем снимите кронштейн (2).

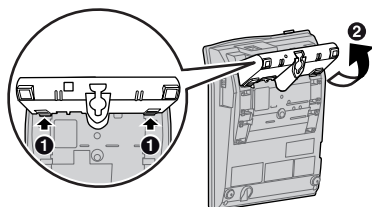

Нижнее настольное положение

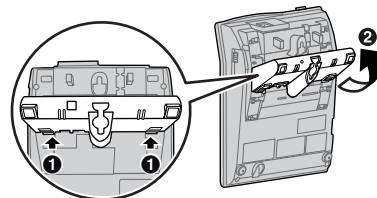

Верхнее настольное положение

- 3 Уберите телефонный шнур внутрь кронштейна и сдвиньте его в направлении стрелки.

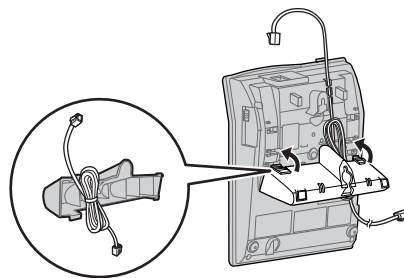

Полезная информация

- 4** Ввинтите шурупы (не поставляются в комплекте) в стену, используя шаблон ниже. Подсоедините телефонный шнур. Установите аппарат на стене и сдвиньте его вниз.

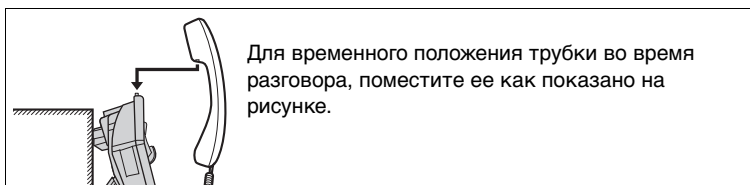
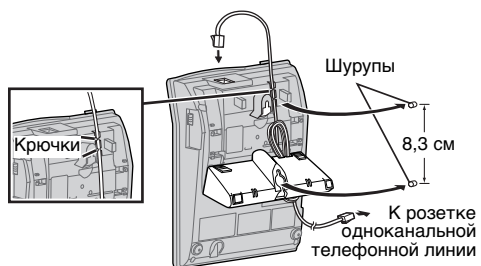

Шаблон для настенной установки

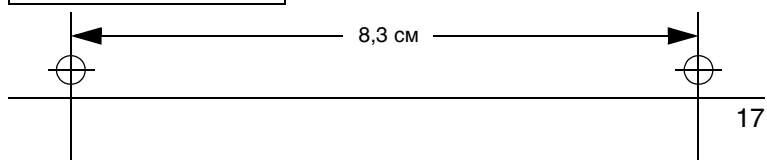

Полезная информация

Устранение неисправностей

Проблема	Причина/решение
Аппарат не работает.	<ul style="list-style-type: none"> Проверьте подсоединения (стр. 7).
Аппарат не звонит.	<ul style="list-style-type: none"> Селектор звонка установлен на OFF (ВЫКЛ.). Установите на HIGH (ВЫС.), MID (СРЕД.), LOW (стр. 9).
Невозможно сделать исходящий звонок.	<ul style="list-style-type: none"> Проверьте наличие гудка. Если гудок отсутствует, проверьте подсоединения (стр. 7). Возможно, неправильно установлен режим набора номера. Измените настройку (стр. 8). Установлена блокировка клавиатуры. Для ее отключения см. стр. 11. [PROGRAM] или [DIAL LOCK] могли быть нажаты. Нажмите на рычаг и попробуйте еще раз.
Невозможно записать номера в память телефона.	<ul style="list-style-type: none"> Убедитесь, что трубка не на рычаге. Не вводите номер длиной более 32-х цифр, или же введенный номер и номер, сохраненный ранее, будут удалены. Если включены блокировка клавиатуры (стр. 11) номера экстренных служб не могут быть сохранены [EMERGENCY].
Не удаётся перенабрать номер нажатием [REDIAL] .	<ul style="list-style-type: none"> Если длина последнего набранного номера превышает 32 цифры, то он не может быть автоматически правильно перенабран.
Как выйти из режима программирования настроек?	<ul style="list-style-type: none"> Положите трубку на рычаг.

Попадание жидкости внутрь аппарата

Проблема	Причина/решение
Внутрь аппарата попала жидкость или другая влага.	<ul style="list-style-type: none"> Отсоедините телефонный шнур от аппарата. Дайте аппарату просохнуть в течение 3 дней. После просушки, подсоедините телефонную линию.

Внимание:

- Во избежание серьезного повреждения не используйте микроволновую печь для ускорения сушки.

Индекс

Индекс

- А** Аксессуары: 3

- Б** Блокировка набора номера: 11

- В** ВЕРХНИЙ сегмент: 12
Временный режим тонального набора: 10

- Г** Громкость
Телефонная трубка: 9
Звонок: 9

- З** Звонок абоненту: 9

- И** Импульсный набор номера: 10

- Н** НИЖНИЙ сегмент: 12
Настенная установка: 16

- О** Однокнопочный набор номера: 12
Ожидание вызова: 10
Органы управления: 6
Ответ на звонок: 9

- П** Пароль: 11
Пауза: 9
Повторный набор номера: 9
Подсоединения: 7

- Р** Режим набора номера: 8

- С** Скоростной набор номера: 14

- У** Устранение неисправностей: 18

- Ф** Флэш: 10

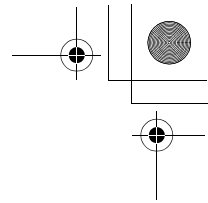
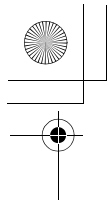

Информационный центр Panasonic
Для звонков из Москвы: +7 (495) 725-05-65
Бесплатный звонок по России: 8-800-200-21-00

Panasonic Information Centre
For calls from Moscow: +7 (495) 725-05-65
Toll Free within Russia: 8-800-200-21-00

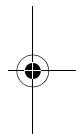
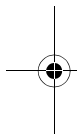

Панасоник Коммуникейшнс Ко., Лтд.
1-62, 4-чOME, Миношима, Хаката-ку, Фукуока 812-8531, Япония

Panasonic Communications Co., Ltd.
1-62, 4-chome, Minoshima, Hakata-ku, Fukuoka 812-8531, Japan

Авторские права:
Настоящая инструкция защищена авторскими правами компании Панасоник Коммуникейшнс (Малайзия) Сдн. Бхд., и может быть воспроизведена только для внутреннего пользования. Все прочие воспроизведения, полностью или частично, запрещены, если письменно не согласованы с компанией Панасоник Коммуникейшнс (Малайзия) Сдн. Бхд.

© Панасоник Коммуникейшнс (Малайзия) Сдн. Бхд. 2009



TS2382RU

PNQX2349ZA FM1209AD0

